

PLATINUM
QUALITY AND STYLE



INSTRUCTION MANUAL HAND BLENDER



MODEL: KJ-1125
ARTICLE NO.: 10688677

EAN: 6001224604955

INDOOR HOUSEHOLD USE ONLY

Please save and read this instruction manual carefully before use.

ENGLISH

INTRODUCTION

Thank you for purchasing our "Platinum" Hand blender. Each unit has been manufactured to ensure safety, reliability, and easy of use. Before use, please read these instructions carefully and save them for future reference.

IMPORTANT SAFEGUARDS

When using your "Platinum" Hand blender, basic safety precautions should always be followed, including the following:

- If the supply cord is damaged, it must be replaced by the manufacturer, its service agent or similarly qualified persons in order to avoid hazard.
- This appliance is not intended for use by persons (including children) with reduced physical, sensory or mental capabilities, or lack of experience and knowledge concerning the use of this product, unless they are supervised or have been given instruction concerning use of the appliance by a person responsible for their safety.
- Children should be supervised to ensure that they do not play with the appliance.
- Always ensure that the voltage on the rating label corresponds to the voltage in your home.
- Check the power cord and plug regularly for any damage. If the cord or the plug is damaged, it must be replaced by the manufacturer or a qualified person in order to avoid an electrical hazard.
- This appliance is intended for household use only. Industrial or commercial use will void the warranty, and the supplier cannot be held responsible for injury or damage caused when using the appliance for any other purpose than that intended.
- Incorrect operation and improper use can damage the appliance and cause injury to the user.
- The manufacturer does not accept responsibility for any damage or injury caused by the improper or incorrect use of the appliance, or by repairs carried out by unauthorized personnel.
- Do not use the appliance if it has been dropped or damaged in any way. In case of damage, take the unit for examination and/or repair by an authorized service agent.
- To reduce the risk of electrical shock, do not immerse or expose the motor assembly, plug or cord in water or any other liquid.
- Never immerse the unit in water or any other liquid for cleaning purposes.
- Remove the plug from the socket by gripping the plug. Do not pull on the cord to disconnect the appliance. Always unplug the unit when not in use, before cleaning or when adding or removing parts.
- The use of accessory attachments that are not recommended or supplied by the manufacturer may result in injuries, fire or electric shock.
- Do not let the cord hang over the edge of a table or counter. Ensure that the cord is not in a position where it can be pulled on inadvertently.
- Do not allow the cord to touch hot surfaces and do not place on or near a hot gas or electric burner or in a heated oven.
- Use of an extension cord with this appliance is not recommended. However, if it is necessary to use an extension lead, ensure that the lead is suited to the power consumption of the appliance to avoid overheating of the extension cord, appliance or plug point. Do not place the extension cord in a position where it can be pulled on by children or animals or tripped over.
- This appliance is not suitable for outdoor use. Do not use this appliance for anything other than its intended use.
- Do not carry the appliance by the power cord.
- Never use this unit near bathtubs, showers, basins or other vessels containing water.

ENGLISH

- Do not leave this appliance unattended during use. Always unplug the unit when not in use. Allow it to cool before putting on or taking off parts, and before cleaning the appliance.
- Switch off the appliance and disconnect from the mains power supply before touching any moving parts or approaching parts that move in use.
- Always operate the appliance on a smooth, even and stable surface. Do not place the unit on a hot surface.
- In case of technical problems, switch off the machine and do not attempt to repair it yourself. Return the appliance to an authorized service facility for examination, adjustment or repair. Always insist on the use of original spare parts. Failure to comply with the above mentioned precautions and instructions, could affect the safe operation of this machine.
- Do not attempt to make any modifications to the product. Even the connection cord must not be exchanged by yourself, as special tools are required. Having repairs to the appliance or the connection cord carried out by a specialist workshop only, to avoid any risk.
- Never touch the rotating tools while still in motion, always wait for them to stop. Avoid overworking the motor.
- Never use this appliance to mix or stir anything other than foods.
- Do not use during cooking processes or with boiling liquids
- Be careful if hot liquid is poured into the beaker / container as it can be ejected out of the beaker / container due to a sudden steaming.
- Never add foods to beaker / container while appliance is operating.
- Remove detachable shaft from the blender before washing the blades or shaft.
- If the appliance should become wet, damp or fall in water, remove plug from mains socket immediately. Do not put your hands in the water!
- The blades are SHARP. Handle carefully when removing, inserting or cleaning the blending shaft.
- When mixing liquids, especially hot liquids, use a tall container or make small quantities at a time to avoid spillage.
- This appliance is not intended to chop ice. Add ice to beverage after blending.
- Keep the appliance and the mains power cable away from heat, direct sunlight, humidity, sharp edges and similar items.

CAUTION: This appliance is not for professional use. Failure to follow this instruction carefully may result in damage to the motor. Let the motor to cool down to room temperature before continue operation again. This can maintain your product to have a longer life time (e.g. The breaks should last at least 15 minutes.)

ENGLISH

KNOW YOUR HAND BLENDER

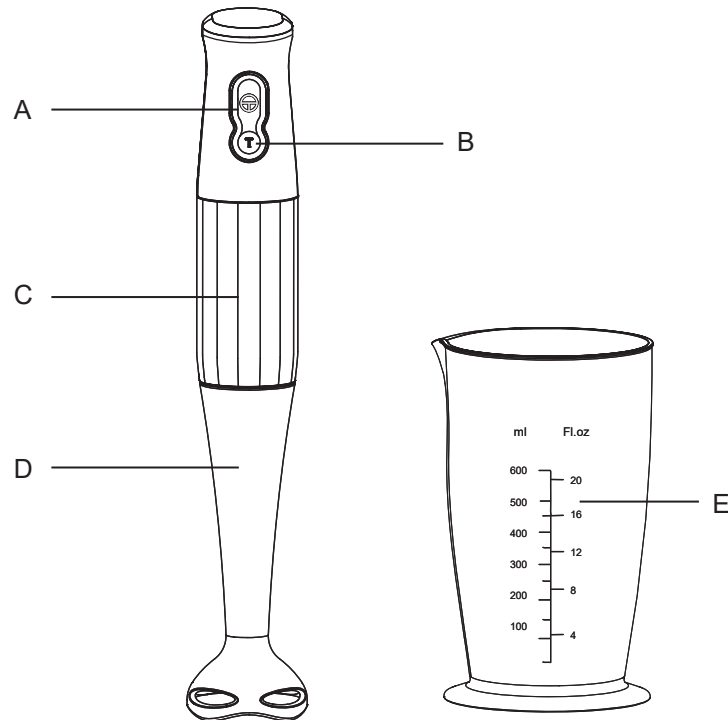

- A. Normal speed button
- B. Turbo button
- C. Main housing
- D. Plastic blending shaft
- E. 600ml beaker

SPECIFICATIONS

Voltage : AC 230V 50Hz
Wattage : 250W
Cord : 2 pins round plug

ENGLISH

USING YOUR HAND BLENDER

Before first use, please follow these instructions:

- Remove all packaging material and please check carefully, making sure that your hand blender is in good condition. It must have no cracks on the unit and no damage to the cord/plug.
- You must confirm that the voltage indicated on the hand blender corresponds with the voltage in your home.
- Remove any adhesive labels or stickers before use.
- Prior to initial use, wash all the parts which come into contact with food.

TO USE YOUR HAND BLENDER

1. Insert blending shaft to the main housing by turning the blender shaft in clockwise direction until it is locked (Fig. A).
2. Plug power cord into the wall socket.
3. Place food in beaker or suitable container for mixing. For best results, cut most solid foods no larger than 2.5cm chunks.
4. Grasp unit in hand. Press and hold the normal speed button, slowly move the blade through the food up, down and sideways. The hand blender will continue to run as long as the button is pressed in.
5. Put the hand blender in the beaker / other vessels, then press the normal speed / turbo button to blend the food. (Fig. B)
6. To turn blender off, release your fingertip from the button and the motor will stop.
7. Do not operate the motor for more than 30 seconds and let it rest for at least 15 minutes after each use. It is recommended to run 5 minutes and rest for 1 hour.
8. Unplug from wall socket when not in use.
9. After use, unplug the blender and turn the blending shaft by anti-clockwise direction to remove it. (Fig. C).

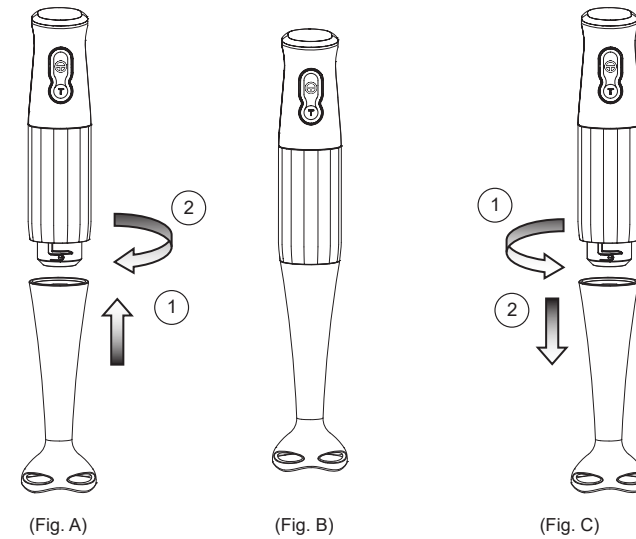

ENGLISH





HELPFUL TIPS

1. To use the blender in a saucepan be sure to remove the pan from the stove as the blender is not designed for use over a heat source.
2. When using with a nonstick cooking surface, be careful not to scratch the coating with the blender.
3. To avoid splashing, don't turn the blender on until the blade is beneath the surface of the mixture, and do not pull the blender out of the mixture while blender is running.
4. Do not put fruit pits, bones, or other hard material into the blending mixture, as these are liable to damage the blades.
5. Do not fill mixing containers too full, the level of mixture will rise when blending and can overflow.
6. You will achieve better mixing results if you use deep, tall container.
7. Use a gentle up-and-down motion is the best way to blend incorporate ingredients uniformly.
8. To puree foods, a certain amount of liquid is needed. Add cooking liquid, broth, juice, milk or cream, until desired consistency is reached.

CARE AND CLEANING

1. Make sure the blending is off, the motor has stopped completely, and the appliance is unplugged from outlet before putting on or taking off attachments, and before cleaning.
2. Do not immerse the motor unit in water or any other liquid.
3. Remove the blending shaft from the main housing. For easy cleanup, rinse under warm running water immediately after using.
4. If food particles are not easily rinsed off the blade, place a drop of dish detergent in a mixing container with one cup of warm water. Plug cord into outlet, immerse the blending shaft and operate the unit for about 10 seconds. Unplug, rinse under warm water, then dry.
5. Wipe the outside of the motor housing with only a slightly moistened cloth and polish with a soft dry cloth.
6. Do not clean with any abrasive scouring pad or steel wool which could scratch the surface.

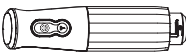
Note: Always clean the removable parts immediately after use. Be careful when cleaning the parts. Avoid touching the sharp blades!

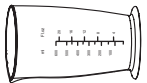
Parts	Water washing	Dishwasher	Wipe (damp cloth)
			
 Main housing	✗	✗	✓
 Blending shaft	✓	✗	✓
 600ml beaker	✓	✓	✓

ENGLISH

WARRANTY

**PLEASE AFFIX YOUR RECEIPT/PROOF OF PURCHASE HERE.
IN THE EVENT OF A CLAIM UNDER THIS WARRANTY THE AFORESAID
RECEIPT/PROOF OF PURCHASE MUST BE PRODUCED TOGETHER WITH THIS
WARRANTY.**

Model number	(Lot number:)
Product name	
Date of purchase	
Place of purchase	

1. The party selling the product ("the seller") to the original purchaser of this product ("the customer") hereby warrants that this product will be of good quality and, in good working order and, free of defects and suitable for its intended purpose under normal household use, for a period of 1(one) year from the date of purchase ("warranty period") of this product.
2. In the event that the warranty period has not lapsed and the product is not of a good quality, or in good working order or, it defective or is not suitable for its intended purpose under normal household use, the customer may, subject to paragraph 3 below, return the product to the seller and have the following options available:
 - 2.1 Within the first 6 (six) months of the warranty: to receive a refund of the actual price paid or to exchange the product for the same or similar product of the same purchased value;
 - 2.2 Within the second 6 (six) months of the warranty: to have the product exchanged for the same or similar product of the same purchased value.
3. The seller will not replace the product or refund the customer in terms of this warranty if the product:
 - 3.1 has been altered contrary to the instructions provided in the product manual;
 - 3.2 has been misused, abused or tampered with;
 - 3.3 is defective or not in working order due to ordinary wear and tear;
 - 3.4 is damaged resulting from the customer's gross negligence, recklessness, malicious behavior or criminal conduct;
 - 3.5 has been utilized for commercial use.
4. This warranty applies only to the product that has been purchased from the seller and not to any expendables attached to or installed on the product by the customer.
5. Any claim in terms of the warranty must be supported by the original proof of purchase.
6. Note that the exchange item will only carry the balance of the warranty period as from the original date of purchase.

PORTUGUÊS

INTRODUÇÃO

Obrigado por ter adquirido o nosso "Platinum" Liquidificador de Mão. Cada unidade foi fabricada para garantir a segurança, confiabilidade e facilidade de uso. Antes da utilização, por favor leia atentamente estas instruções e guarde-as para referência futura.

SEGURANÇAS IMPORTANTES

Ao usar o seu "Platinum" Liquidificador de Mão, devem ser sempre seguidas algumas precauções básicas, incluindo as seguintes:

- Se o cabo de alimentação estiver danificado, deve ser substituído pelo fabricante ou por uma pessoa qualificada, a fim de evitar um perigo elétrico.
- Este aparelho não se destina ao uso por pessoas (incluindo crianças) com capacidades física, sensorial ou mental reduzidas, ou falta de experiência e de conhecimentos sobre a utilização deste produto, a menos que sejam supervisionadas ou que tenham recebido instruções sobre o uso do aparelho por uma pessoa responsável pela sua segurança.
- As crianças devem ser supervisionadas para garantir que elas não brinquem com o aparelho.
- Assegure-se sempre de que a tensão na etiqueta de classificação corresponde à voltagem em sua casa.
- Verifique o cabo de alimentação e plugue regularmente por qualquer dano. Se o cabo ou o plugue estiver danificado, deve ser substituído pelo fabricante ou por uma pessoa qualificada, a fim de evitar um perigo elétrico.
- Este aparelho é destinado apenas para uso doméstico. Uso industrial ou comercial irá anular a garantia, e o fornecedor não pode ser responsabilizada por danos ou prejuízos causados ao utilizar o aparelho para qualquer outra finalidade que não a destinada.
- Funcionamento incorrecto e o uso inadequado pode danificar o aparelho e causar prejuízo ao usuário.
- O fabricante não se responsabiliza por quaisquer danos ou ferimentos causados pelo uso incorreto ou incorreto do aparelho, ou por reparos realizados por pessoal não autorizado.
- Não utilize o aparelho se tiver caído ou danificado de qualquer forma. Em caso de dano, leve a unidade à análise e / ou reparação por um agente de serviço autorizado.
- Para reduzir o risco de choque eléctrico, não mergulhar ou expor a assembléia de motor, plugue ou o cabo de alimentação à água ou qualquer outro líquido.
- Nunca mergulhe a unidade em água ou qualquer outro líquido para limpeza.
- Remova o plugue do soquete segurando o plugue. Não puxe o cabo para desconectar o aparelho. Sempre desconecte a unidade quando não estiver em uso, antes de limpar ou quando adicionar ou remover peças.
- O uso de acessórios que não são recomendados ou fornecidos pelo fabricante pode resultar em prejuízos, incêndio ou choque eléctrico.
- Não deixe o cabo pendurado acima da borda da mesa ou balcão. Garantir que o cabo não está em uma posição onde pode ser puxada por inadvertidamente.
- Não deixe o cabo tocar superfícies quentes e não coloque sobre ou perto de um fogão eléctrico ou gás quente ou num forno aquecido.
- A utilização de uma extensão com este aparelho não é recomendada. Contudo, se é necessário usar um cabo de extensão, garantir que é adequada para o consumo de energia do aparelho para evitar o sobreaquecimento do cabo de extensão, aparelho ou ponto de plugue. Não coloque o cabo de extensão numa posição onde pode ser puxado por crianças ou animais ou causar tropeção.
- Este aparelho não é adequado para uso ao ar livre. Não utilize este aparelho para qualquer outra coisa que não o seu uso pretendido.

PORTUGUÊS

- Não transporte o aparelho pelo cabo de alimentação.
- Nunca utilizar esta unidade perto de banheiras, chuveiros, bacias e outros recipientes que contenham água.
- Não deixe este aparelho desacompanhado durante o uso. Sempre desconecte a unidade quando não estiver em uso. Deixe esfriar antes de colocar ou retirar peças e antes de limpar o aparelho.
- Desligue o aparelho e desconecte-o da fonte de alimentação antes de tocar em qualquer peça móvel ou trocar acessórios ou se aproximar de peças que se movem em uso.
- Utilize sempre o aparelho numa superfície horizontal e estável. Não coloque a unidade em superfícies quentes.
- No caso de problemas técnicos, desligue a máquina e não tente reparar por si. Devolva o aparelho a uma instalação de assistência autorizada para examinação, ajuste ou reparação. Insista sempre na utilização de peças de substituição originais. O incumprimento das precauções e instruções acima mencionadas podem afectar a operação segura desta máquina.
- Não tente fazer modificações no produto. Mesmo o cabo de conexão não deve ser trocado por você, pois são necessárias ferramentas especiais. Os reparos no aparelho ou no cabo de conexão deve ser realizados apenas por uma oficina especializada, para evitar qualquer risco.
- Nunca toque nas ferramentas rotativas enquanto ainda estiver em movimento; sempre espere que elas parem. Evite sobrecarregar o motor.
- Nunca use este aparelho para misturar ou mexer qualquer coisa que não seja alimentos.
- Não use durante os processos de cozimento ou com líquidos ferventes.
- Tenha cuidado se derramar líquido quente no copo/recipiente, uma vez que pode ser ejetado para fora do copo/recipiente devido a uma repentina vaporização.
- Nunca adicione alimentos ao copo/recipiente enquanto o aparelho estiver em funcionamento.
- Retire o eixo destacável do liquidificador antes de lavar as lâminas ou o eixo.
- Se o aparelho ficar molhado, úmido ou cair na água, remova o plugue da tomada imediatamente. Não coloque as mãos na água!
- As lâminas são AFIADAS. Manuseie com cuidado ao remover, inserir ou limpar o eixo de mistura.
- Ao misturar líquidos, especialmente líquidos quentes, use um recipiente alto ou faça pequenas quantidades de cada vez para evitar derramamentos.
- Este aparelho não se destina a cortar gelo. Adicione gelo à bebida após a mistura.
- Mantenha o aparelho e o cabo de alimentação longe do calor, luz solar direta, umidade, bordas afiadas e itens semelhantes.
- **CUIDADO: Este aparelho não é para uso profissional. O não cumprimento desta instrução com cuidado pode resultar em danos ao motor. Deixe o motor esfriar até a temperatura ambiente antes de continuar a operação novamente. Isso pode fazer com que o seu produto tenha uma vida útil mais longa (por exemplo, os intervalos devem durar pelo menos 15 minutos).**

PORTUGUÊS

CONHEÇA O SEU LIQUIDIFICADOR DE MÃO

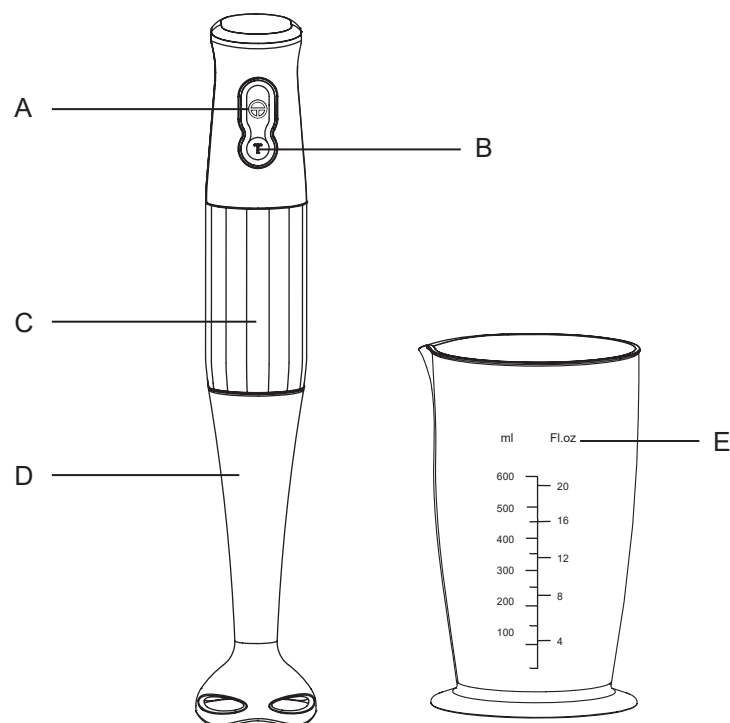

- A. Botão de velocidade normal
- B. Botão Turbo
- C. Carcaça principal
- D. Eixo de mistura de plástico
- E. Copo de 600 ml

ESPECIFICAÇÕES

Tensão: CA 230V 50Hz
Potência: 250W
Cabo: plugue redondo de 2 pinos

PORTUGUÊS

USO DE SEU LIQUIDIFICADOR DE MÃO

Antes da primeira utilização, por favor, siga estas instruções:

- Remova todo o material de embalagem e verifique cuidadosamente, certificando - se de que seu liquidificador de mão está em boas condições. Deve ter nenhuma rachadura na unidade e nenhum dano ao cabo/plugue.
- Você deve confirmar que a voltagem indicada no liquidificador de mão corresponde à voltagem da sua casa.
- Remova quaisquer etiquetas adesivas ou adesivos antes de usar.
- Antes do uso inicial, lave todas as peças que entram em contato com os alimentos.

PARA USAR O SEU LIQUIDIFICADOR DE MÃO

1. Insira o eixo de mistura na carcaça principal girando o eixo do misturador no sentido horário até que esteja travado (Fig. A).
2. Conecte o cabo de alimentação na tomada.
3. Coloque o alimento no copo ou recipiente adequado para misturar. Para obter melhores resultados, corte a maioria dos alimentos sólidos com tamanho não superior a 2,5 cm.
4. Segure a unidade na mão. Pressione e segure o botão de velocidade normal, mova lentamente a lâmina através da comida para cima, para baixo e para os lados. O liquidificador de mão continuará a funcionar enquanto o botão estiver pressionado.
5. Coloque o liquidificador de mão no copo / outros recipientes e pressione o botão de velocidade normal/ turbo para misturar os alimentos. (Fig. B)
6. Para desligar o liquidificador, solte a ponta do dedo do botão e o motor irá parar.
7. Não opere o motor por mais de 30 segundos e deixe descansar por pelo menos 15 minutos após cada uso. Recomenda-se que funcione por 5 minutos e descanse por 1 hora.
8. Desconecte da tomada da parede quando não estiver em uso.
9. Após o uso, desconecte o liquidificador e gire o eixo de mistura no sentido anti-horário para removê-lo. (Fig. C).

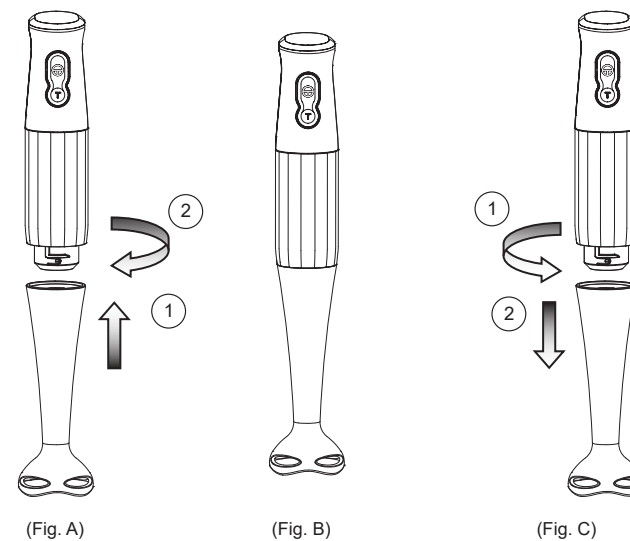

(Fig. A)

(Fig. B)

(Fig. C)

PORTUGUÊS





DICAS ÚTEIS

1. Para usar o liquidificador numa panela, certifique-se de remover a panela do fogão, pois o liquidificador não foi projetado para ser usado sobre uma fonte de calor.
2. Ao usar com uma superfície de cozimento antiaderente, tome cuidado para não arranhar o revestimento com o liquidificador.
3. Para evitar respingos, não ligue o liquidificador até que a lâmina esteja abaixo da superfície da mistura e não puxe o liquidificador para fora da mistura enquanto o liquidificador estiver em funcionamento.
4. Não coloque poços de frutas, ossos ou outro material duro na mistura de mistura, pois estes podem danificar as lâminas.
5. Não encha os recipientes de mistura muito cheios, o nível da mistura aumentará ao se misturar e poderá transbordar.
6. Você obterá melhores resultados de mistura se usar um recipiente alto e profundo.
7. Use um movimento suave para cima e para baixo, é a melhor maneira de misturar os ingredientes de maneira uniforme.
8. Para purê de alimentos, uma certa quantidade de líquido é necessária. Adicione o líquido de cozimento, o caldo, o suco, o leite ou o creme, até obter a consistência desejada.

CUIDADOS E LIMPEZA

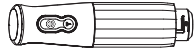
1. Verifique se o liquidificador está desligado, se o motor parou completamente e se o aparelho está desconectado da tomada antes de colocar ou retirar os acessórios e antes de limpar.
2. Não mergulhe a unidade do motor em água ou qualquer outro líquido.
3. Remova o eixo de mistura da carcaça principal. Para facilitar a limpeza, enxágue com água corrente quente imediatamente após o uso.
4. Se as partículas de alimentos não forem facilmente lavadas da lâmina, coloque uma gota de detergente em um recipiente de mistura com uma xícara de água morna. Conecte o cabo na tomada, mergulhe o eixo de mistura e opere a unidade por cerca de 10 segundos. Desconecte, enxágue com água morna e seque.
5. Limpe a parte externa da carcaça do motor apenas com um pano levemente umedecido e polônês com um pano macio e seco.
6. Não limpe com esponjas abrasivas ou palha de aço que possam riscar a superfície.

Nota: Sempre limpe as partes removíveis imediatamente após o uso. Tenha cuidado ao limpar as peças. Evite tocar nas lâminas afiadas!

Partes	Lavagem com água	Lava-louças	Limpe(Pano úmido)
 Carcaça principal	 X	 X	 ✓
 Eixo de mistura	✓	X	✓
 copo de 600ml	✓	✓	✓

PORTUGUÊS

TERMO DE GARANTIA

**FAVOR ANEXAR AQUI SEU RECIBO/FISCAL DE COMPRA.
EM CASO DE RECLAMAÇÃO DURANTE O PRAZO DA GARANTIA ESTE RECIBO/ FISCAL DE
COMPRA DEVE SER APRESENTADO JUNTAMENTE COM ESTA GARANTIA.**

Número do modelo	(Número do lote:)
Nome do produto	
Data da compra	
Local da compra	

1. A parte vendedora do produto ("vendedor") ao comprador original deste produto ("comprador") garante por meio deste que o produto é de boa qualidade e, está em perfeitas condições de funcionamento e, sem defeitos e adequado para uso doméstico normal por um período de 1 (um) ano a partir da data da compra ("período da garantia") deste produto.
2. No caso em que o período de garantia não expirou e o produto não é de boa qualidade, ou em bom estado de funcionamento ou, está com defeito ou não é adequado para a sua finalidade em uso doméstico normal, o cliente pode, de acordo com o Parágrafo 3º abaixo, devolver o produto ao vendedor e ter as seguintes opções disponíveis:
 - 2.1 Nos primeiros 6 (seis) meses da garantia: para receber um reembolso do preço efetivamente pago ou a troca do produto para o mesmo produto ou similar do mesmo valor adquirido;
 - 2.2 Dentro dos segundos 6 (seis) meses da garantia: ter o produto trocado para o mesmo produto ou similar do mesmo valor comprado.
3. O vendedor não irá substituir o produto ou reembolsar o comprador de acordo com os termos desta garantia se o produto:
 - 3.1 for modificado contrariando as instruções fornecidas no manual do produto;
 - 3.2 sofrer uso inadequado, abuso ou modificação;
 - 3.3 for defeituoso ou não em condições de funcionamento devido ao desgaste natural
 - 3.4 for danificado devido a negligência, imprudência, comportamento malicioso ou criminoso por parte do comprador.
 - 3.5 for utilizado para fins comerciais.
4. Esta garantia aplica-se somente ao produto adquirido do vendedor, não cobrindo quaisquer itens agregados ou instalados no produto pelo comprador.
5. Qualquer reclamação nos termos desta garantia deve ser acompanhada da prova original de compra.
6. Note que o item de troca só irá transportar o saldo do período de garantia a partir da data de compra original.

FRANÇAIS

INTRODUCTION

Merci d'avoir acheté notre mixeur plongeant « Platinum ». Chaque unité a été fabriquée pour assurer la sécurité, la fiabilité et la facilité d'utilisation. Avant utilisation, veuillez lire attentivement ces instructions et les conserver pour référence ultérieure.

GARANTIES IMPORTANTES

Lorsque vous utilisez votre mixeur plongeant « Platinum », des précautions de base doivent toujours être suivies, y compris les suivantes :

- Le cordon d'alimentation endommagé doit être remplacé par le fabricant, son agent de service ou des personnes de qualification similaire pour éviter tout risque.
- Cet appareil n'est pas conçu pour des personnes (y compris des enfants) avec des capacités physiques, sensorielles ou mentales réduites, ou manquant d'expérience et de connaissances concernant l'utilisation de ce produit, à moins qu'elles ne soient surveillées ou aient reçu des instructions concernant leur utilisation par: une personne responsable de leur sécurité.
- Il faut surveiller les enfants pour s'assurer qu'ils ne jouent pas avec l'appareil.
- Vérifiez si la tension indiquée sur l'étiquette signalétique correspond à celle de votre domicile.
- Vérifiez le cordon d'alimentation et branchez régulièrement pour tout dommage. Le cordon ou la fiche endommagé doit être remplacé par le fabricant ou une personne qualifiée afin d'éviter tout risque électrique.
- Cet appareil n'est destiné qu'à un usage domestique. Toute utilisation industrielle ou commerciale annulera la garantie et le fournisseur ne pourra être tenu responsable des blessures ou des dommages causés lors de l'utilisation de l'appareil à d'autres fins que celles prévues.
- Un fonctionnement incorrect et une utilisation incorrecte peuvent endommager l'appareil et causer des blessures à l'utilisateur.
- Le fabricant décline toute responsabilité pour les dommages ou blessures résultant d'une utilisation incorrecte ou inappropriée de l'appareil ou de réparations effectuées par un personnel non autorisé.
- Ne pas utiliser l'appareil s'il est tombé ou s'il a été endommagé. En cas de dommage, il faut envoyer l'appareil pour examen et / ou réparation par un agent de service agréé.
- Ne pas plonger ni exposer le bloc moteur, la fiche ou le cordon dans de l'eau ou tout autre liquide afin de réduire le risque de choc électrique.
- Ne jamais plonger l'appareil dans l'eau ni dans aucun autre liquide pour le nettoyer.
- Retirez la fiche de la prise en la saisissant. Ne pas tirer sur le cordon pour débrancher l'appareil. Débranchez toujours l'appareil en cas de non-utilisation, avant de le nettoyer ou d'ajouter ou de retirer des pièces.
- L'utilisation d'accessoires non recommandés ou fournis par le fabricant peut provoquer des blessures, un incendie ou un choc électrique.
- Ne pas laisser le cordon pendre du bord d'une table ou d'un comptoir. Assurez-vous que le cordon ne se trouve pas dans une position où il peut être tiré par inadvertance.
- Ne pas laisser le cordon toucher des surfaces chaudes et ne le placez pas sur ou à proximité d'un brûleur à gaz ou électrique ou dans un four chaud.
- Il n'est pas recommandé d'utiliser une rallonge avec cet appareil. Toutefois, s'il est nécessaire d'utiliser une rallonge, assurez-vous que celui-ci est adapté à la consommation électrique de l'appareil pour éviter une surchauffe de la rallonge, de l'appareil ou de la fiche. Ne pas mettre la rallonge dans une position où elle pourrait être tirée par des enfants ou des animaux ou faire trébucher.

FRANÇAIS

- Cet appareil ne convient pas pour une utilisation en extérieur. N'utilisez cet appareil que pour l'usage auquel il est destiné.
- Ne pas transporter l'appareil par le cordon d'alimentation.
- Ne jamais utiliser cet appareil près d'une baignoire, d'une douche, d'un lavabo ou de tout autre bol du mélangeur contenant de l'eau.
- Ne laissez pas cet appareil sans surveillance pendant son utilisation. Débranchez toujours l'appareil lorsqu'il n'est pas utilisé. Laissez-le refroidir avant d'ajouter ou de retirer des pièces et avant de nettoyer l'appareil.
- Éteignez l'appareil et débranchez-le du secteur avant de toucher des pièces en mouvement ou de changer d'accessoire ou d'approcher des pièces en mouvement.
- Utilisez toujours l'appareil sur une surface lisse, uniforme et stable. Ne placez jamais l'appareil sur une surface chaude.
- En cas de problèmes techniques, éteignez l'appareil et n'essayez pas de le réparer vous-même. Renvoyez l'appareil à un service après-vente agréé pour examen, réglage ou réparation. Insistez toujours sur l'utilisation de pièces de rechange d'origine. Le non-respect des instructions et précautions mentionnées ci-dessus peut affecter le fonctionnement en toute sécurité de cette machine.
- N'essayez pas de modifier le produit. Vous ne devez même pas essayer de changer le cordon d'alimentation, car des outils spéciaux sont nécessaires. Faites réparer l'appareil ou le cordon d'alimentation par un atelier spécialisé uniquement pour éviter tout risque.
- Ne touchez jamais les pièces en rotation lorsqu'elles sont encore en mouvement, attendez toujours qu'elles soient arrêtées. Évitez de surcharger le moteur.
- N'utilisez jamais cet appareil pour mixer ou mélanger autre chose que des aliments.
- Ne l'utilisez pas pendant la cuisson ou avec des liquides en ébullition
- Faites attention si du liquide chaud est versé dans le bol de mélange/récipient car il peut être éjecté hors du bol de mélange/récipient suite à une formation de vapeur soudaine.
- N'ajoutez jamais d'aliments dans le bol de mélange/récipient lorsque l'appareil est en marche
- Retirez l'arbre détachable du mixeur avant de laver les lames ou l'arbre.
- Si l'appareil devient humide, mouillé ou tombe dans l'eau, débranchez-le immédiatement de la prise d'alimentation. Ne mettez pas vos mains dans l'eau !
- Les lames sont AIGUISÉES. Manipulez-les avec précaution lors du retrait, de l'insertion ou du nettoyage de l'arbre de mélange.
- Lorsque vous mélangez des liquides, en particulier des liquides chauds, utilisez un récipient de grande taille ou travaillez par petites quantités successives pour éviter tout déversement.
- Cet appareil n'est pas conçu pour couper de la glace. Ajoutez de la glace à la boisson après le mélange.
- Maintenez l'appareil et le cordon d'alimentation à l'écart de la chaleur, des rayons directs du soleil, de l'humidité, des arêtes vives et autres objets similaires.

ATTENTION : Cet appareil n'est pas destiné à un usage professionnel. Si vous ne respectez pas ces instructions, vous risquez d'endommager le moteur. Laissez le moteur refroidir à la température ambiante avant de continuer à utiliser l'appareil. Cela peut maintenir la durée de vie de votre produit (par exemple, les pauses doivent durer au moins 15 minutes).

FRANÇAIS

CONNAÎTRE VOTRE MIXEUR PLONGEANT

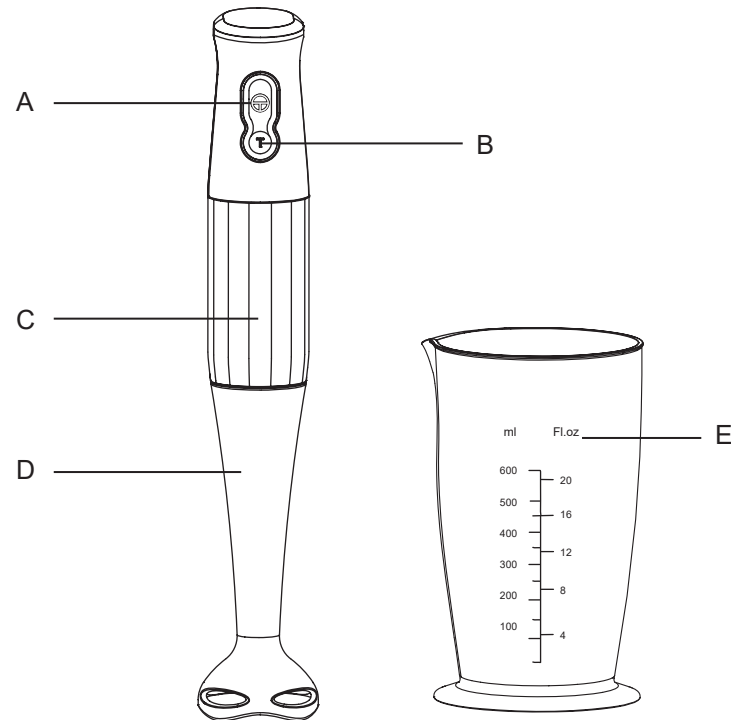

- A. Bouton de vitesse normale
- B. Bouton turbo
- C. Logement principal
- D. Tige de mélange en plastique
- E. Bol de mélange de 600 ml

CARACTÉRISTIQUES

Tension : 230 V CA 50 Hz

Puissance : 250 W

Cordon d'alimentation : Fiche ronde à 2 broches

FRANÇAIS

UTILISER VOTRE MIXEUR PLONGEANT

Avant la première utilisation, veuillez suivre ces instructions :

- Enlevez tout le matériel d'emballage et vérifiez-le soigneusement en vous assurant que votre mixeur à est en bon état. Il ne doit pas y avoir de fissures sur l'appareil ni aucun dommage au cordon/à la fiche d'alimentation.
- Vous devez confirmer que la tension indiquée sur le mixeur plongeant correspond à la tension de votre domicile.
- Retirez toutes les étiquettes adhésives ou les autocollants avant utilisation.
- Avant la première utilisation, nettoyez toutes les pièces en contact avec des aliments.

POUR UTILISER VOTRE MÉLANGEUR À MAIN

1. Insérez l'arbre de mélange dans le logement principal en le faisant tourner dans le sens des aiguilles d'une montre jusqu'à ce qu'il soit verrouillé (Fig. A).
2. Branchez le cordon d'alimentation dans la prise murale.
3. Placez les aliments dans un bol de mélange ou un récipient approprié pour le mélange. Pour de meilleurs résultats, coupez la plupart des aliments solides en morceaux de moins de 2,5 cm.
4. Prenez l'appareil en main. Appuyez sur le bouton de vitesse normale et maintenez-le enfoncé, déplacez lentement la lame dans les aliments, de haut en bas et latéralement. Le mixeur plongeant continue de fonctionner tant que le bouton est maintenu enfoncé.
5. Placez le mixeur plongeant dans le bol de mélange ou tout autre récipient, puis appuyez sur le bouton vitesse normale/turbo pour mixer les aliments. (Fig. B)
6. Pour éteindre le mélangeur, relâchez le doigt du bouton et le moteur s'arrête.
7. Ne faites pas fonctionner le moteur pendant plus de 30 secondes en continu et laissez-le reposer au moins 15 minutes après chaque utilisation. Il est recommandé de le faire fonctionner pendant 5 minutes, puis le laisser reposer pendant 1 heure.
8. Débranchez-le de la prise murale lorsque vous ne l'utilisez pas.
9. Après utilisation, débranchez le mixeur et tournez l'arbre dans le sens inverse des aiguilles d'une montre pour le retirer. (Fig. C).

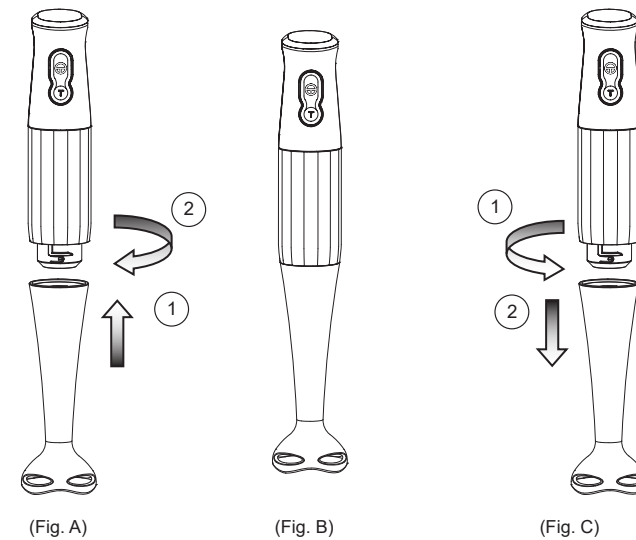

(Fig. A)

(Fig. B)

(Fig. C)

FRANÇAIS











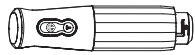









CONSEILS UTILES

1. Pour utiliser le mixeur dans une casserole, assurez-vous de retirer la casserole du feu, car le mixeur n'est pas conçu pour être utilisé au-dessus d'une source de chaleur.
2. Lorsque vous utilisez une surface de cuisson antiadhésive, veillez à ne pas rayer le revêtement avec le mixeur.
3. Pour éviter les éclaboussures, ne mettez pas le mixeur en marche tant que la lame n'est pas sous la surface des aliments à mélanger et ne retirez pas le mixeur du mélange pendant qu'il est en marche.
4. Ne mettez pas de noyaux de fruits, d'os ou autres matériaux durs dans le mélange, car ils risqueraient d'endommager les lames.
5. Ne remplissez pas trop les récipients de mélange, le niveau de mélange augmentera lors du mélange et risque de déborder.
6. Vous obtiendrez de meilleurs résultats de mélange si vous utilisez un récipient profond et haut.
7. Utiliser un léger mouvement de bas en haut est la meilleure façon de mélanger les ingrédients incorporés de manière uniforme.
8. Pour réduire les aliments en purée, une certaine quantité de liquide est nécessaire. Ajoutez le jus de cuisson, le bouillon, le jus, du lait ou de la crème jusqu'à obtention de la consistance désirée.

ENTRETIEN ET NETTOYAGE

1. Assurez-vous que le mixeur est désactivé, que le moteur est complètement arrêté et que l'appareil est débranché de la prise de courant avant d'installer ou de retirer des accessoires et avant de le nettoyer.
2. Ne plongez pas le bloc moteur dans l'eau.
3. Retirez l'arbre de mélange du logement principal. Pour un nettoyage facile, rincez à l'eau chaude courante immédiatement après l'utilisation.
4. Si les particules de nourriture ne sont pas facilement éliminées de la lame, placez une goutte de liquide vaisselle dans un récipient mélangée avec une tasse d'eau tiède. Branchez le cordon dans la prise, immergez l'axe de mélange et faites fonctionner l'appareil pendant environ 10 secondes. Débranchez, rincez à l'eau tiède, puis séchez.
5. Essuyez l'extérieur du boîtier du moteur avec un chiffon légèrement humide et lustrez avec un chiffon doux et sec.
6. Ne nettoyez pas avec un tampon à récurer abrasif ou de la paille de fer qui pourrait rayer la surface.

Remarque : Nettoyez toujours les pièces amovibles immédiatement après utilisation. Faites attention lorsque vous nettoyez les pièces. Évitez de toucher les lames tranchantes !

Pièces	Lavage à l'eau	Lave-vaisselle	Essuyer (chiffon humide)
			
Logement principal			
			
Arbre de mélange			
			
Bol de mélange de 600 ml			

FRANÇAIS

GARANTIE

**APOSEZ VOTRE REÇU/PREUVE D'ACHAT À CET EMPLACEMENT.
EN CAS DE RÉCLAMATION COUVERTE PAR LA GARANTIE, LE REÇU /LA PREUVE D'ACHAT
MENTIONNÉS AUPARAVANT DOIVENT ÊTRE JOINTS À CETTE GARANTIE.**

Numéro de modèle	(Numéro de lot:)
Nom du produit	
Date d'achat	
Lieu d'achat	

1. La partie qui vend le produit ("le vendeur") à l'acheteur original de ce produit ("le client") assure que ce produit sera de bonne qualité et, en bon état de fonctionnement et, sans défaut, et adapté à l'usage pour lequel il est prévu, sous des conditions normales d'utilisation domestique, pendant une période d'1 (un) an à partir de la date d'achat du produit (période de garantie).
2. Au cas la période de garantie ne soit pas écoulée et que le produit ne soit plus en bon état ou en état de marche, qu'il soit défectueux ou ne soit plus approprié à son usage prévu dans des conditions normales d'utilisation domestique, le client peut, sous réserve de remplir les conditions du Paragraphe 3 ci-dessous, retourner le produit au revendeur et dispose des possibilités suivantes :
 - 2.1 Durant les 6 (six) premiers mois de garantie: être remboursé à hauteur du prix d'achat ou échanger le produit contre un produit identique ou similaire dont le prix correspond au prix payé.
 - 2.2 Après les 6 (six) premiers mois de garantie: échanger le produit contre un produit identique ou similaire dont le prix correspond au prix payé.
3. Dans les conditions de cette garantie, le produit ne sera ni remplacé, ni remboursé si celui-ci:
 - 3.1 a été modifié contrairement aux instructions fournies dans le manuel du produit;
 - 3.2 a été mal utilisé, maltraité ou altéré;
 - 3.3 est défectueux ou en mauvais état de fonctionnement suite à une usure normale.
 - 3.4 est endommagé suite à une faute grave du client, ou à un comportement insouciant, malintentionné ou délictueux;
 - 3.5 a été employé pour un usage commercial.
4. Cette garantie ne s'applique qu'au produit qui a été acheté au vendeur et non pas à un quelconque accessoire attaché ou installé sur le produit par le client.
5. Toute réclamation liée à cette garantie doit être accompagnée par la preuve originale d'achat.
6. Remarquez que l'élément d'échange portera le solde de la durée de la garantie à partir de la date d'achat d'origine.